

A high-angle photograph of a rustic wooden table. On the table sits a dark grey tray with a white coffee cup on a saucer and a tall glass of iced coffee with a metal straw. To the left, a wooden chair has a white paper napkin tucked under its seat. The background is a blurred close-up of a person's face.

MUN HYUN, PORTFOLIO

PROFILE



1989.7.9 *블현*
010-4662-8249

ABOUT ME

광고홍보학과를 졸업하고, 5개월간 인터넷 쇼핑몰 업체에서 포토샵 아르바이트를 하며 전반적인 디지털 마케팅을 배울 수 있었고 이직 후, 1년간 바이럴 마케팅팀에서 실무를 쌓았습니다. 그러던 중, 직접 이미지 콘텐츠를 제작하고 싶어졌고 4개월간 그린아트에서 시각 디자인 과정을 이수했습니다.

2008년 2월 - 2013년 2월
광고홍보학과 @ 남서울대학교

2013년 12월 - 2014년 12월
바이럴 마케팅팀 사원 @ (주) RSN

2013년 3월 - 2013년 7월
웹 디자인팀 포토샵 보정 아르바이트 @ (주) 뉴런시스템

2015년 4월 - 2015년 7월
시각 디자인 편집과정 @ 그린아트 아카데미

DESIGN & PERSONAL SKILLS



TABLE OF CONTENTS

커 핀 그 루 나 루 R E - D E S I G N

BI	LEAFLET
CALIGRAPHY	CATALOGUE
IDENTITY DESIGN	EXTERIOR
PACKAGE DESIGN	HOME PAGE

일 러 스투

포 스투
공 익 광 고

수 업 작 업 물

타 이 포 그 라 피
3 D & 콜 라 주

A photograph of a dining table and chairs in a room. The table is made of dark wood and is surrounded by matching wooden chairs. The background features a brick wall on the left and a window with a lamp on the right. The text "커피그루나루 RE-DESIGN" is overlaid on the image.

커피그루나루 RE-DESIGN

CONCEPTS



COFFEE

커피 그루나루라는 브랜드 명에서도 알 수 있듯이 커피를 가장 중요한 컨셉으로 갖고 있다.



WINE

카페 임에도 불구하고 와인을 판매 하고 있어 다른 브랜드들과 차별화 된 서비스를 하고 있다.



NATURE

자연의 심터를 의미하는 그루터기를 브랜드 명에 내세워 인테리어, 광고 등 전반적인 이미지를 자연에 맞추고 있다.

PATTERN



NATURE



GRAPE VINES



COFFEE



COLOR

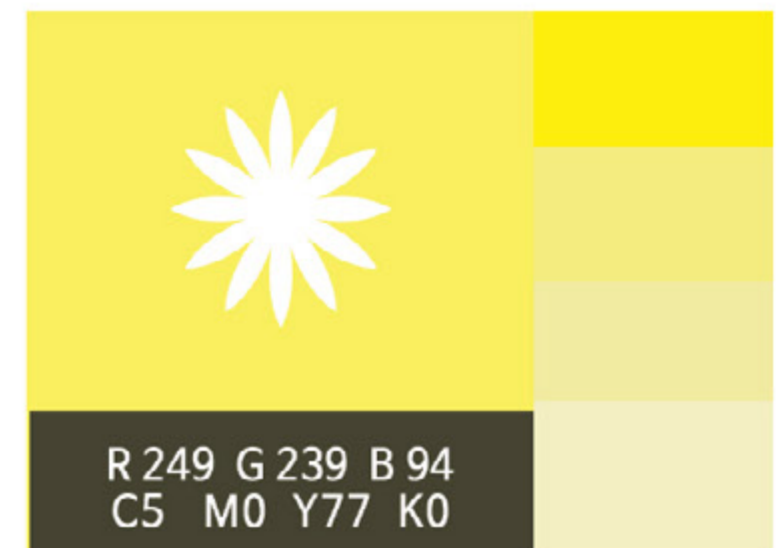
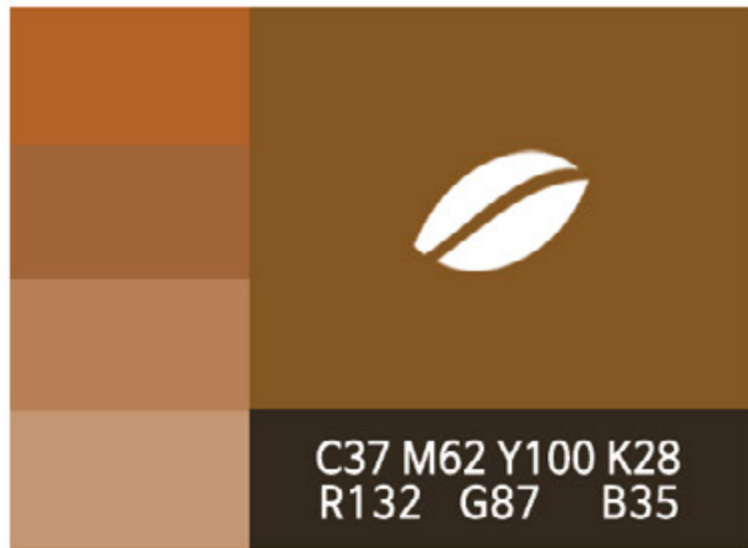

COFFIN GURUNARU



GRID

ORIGINAL

27mm

29mm



KOREAN VER.

22mm

8mm

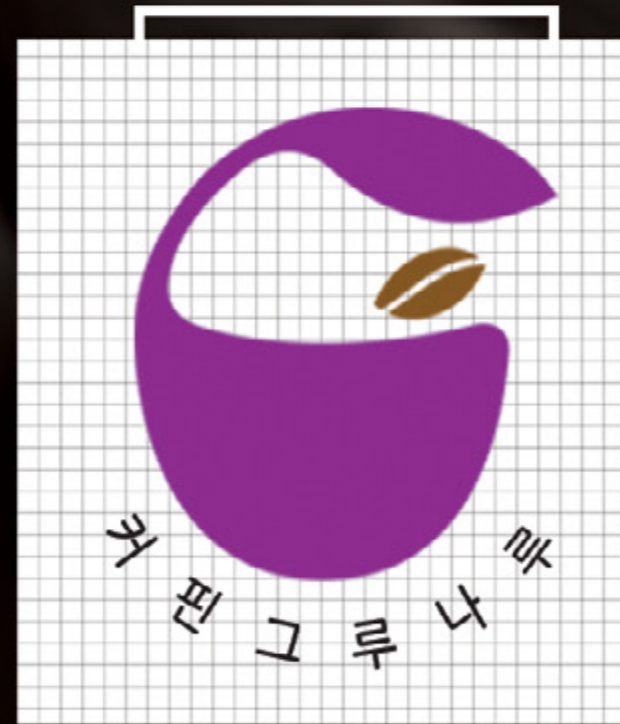

B/W VER.

22mm



OTHER COLORS

22mm

24mm

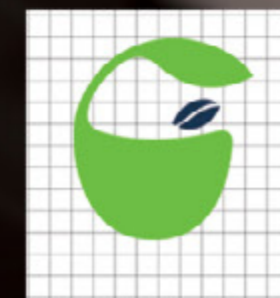
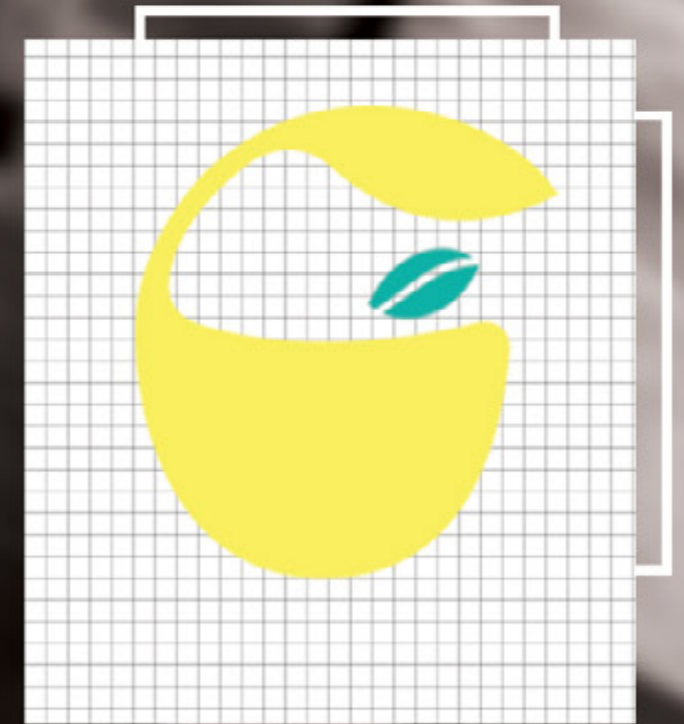

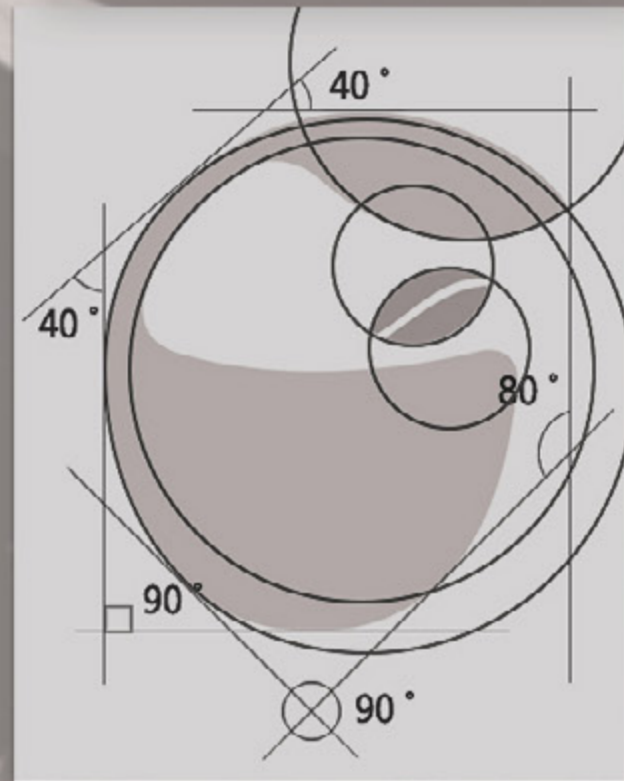
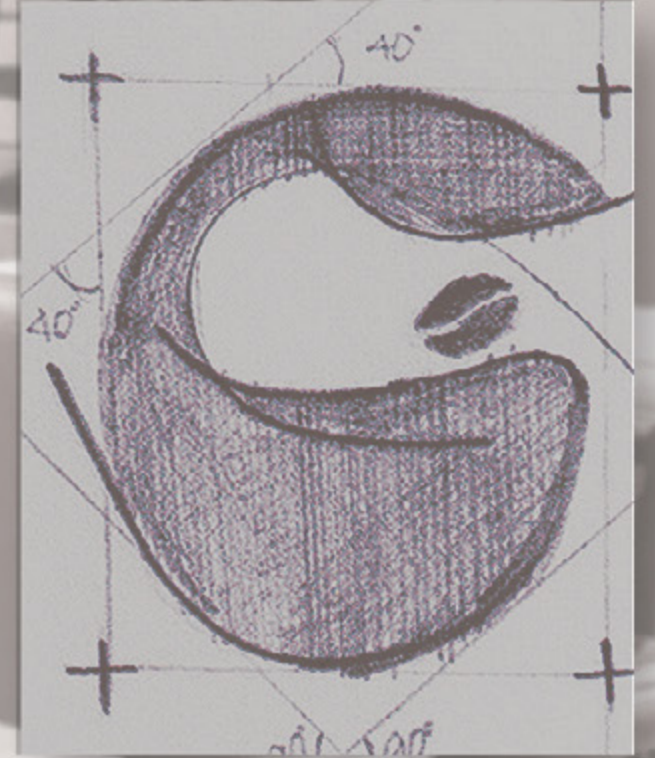
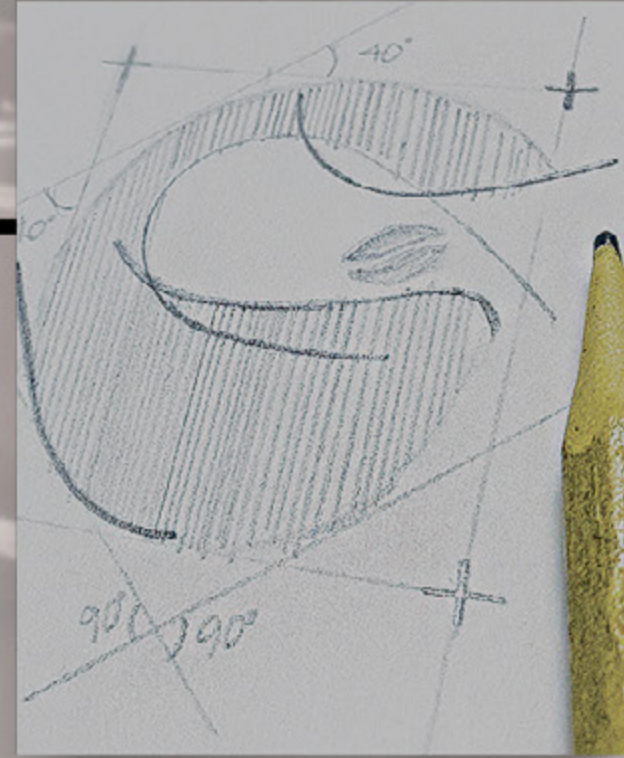
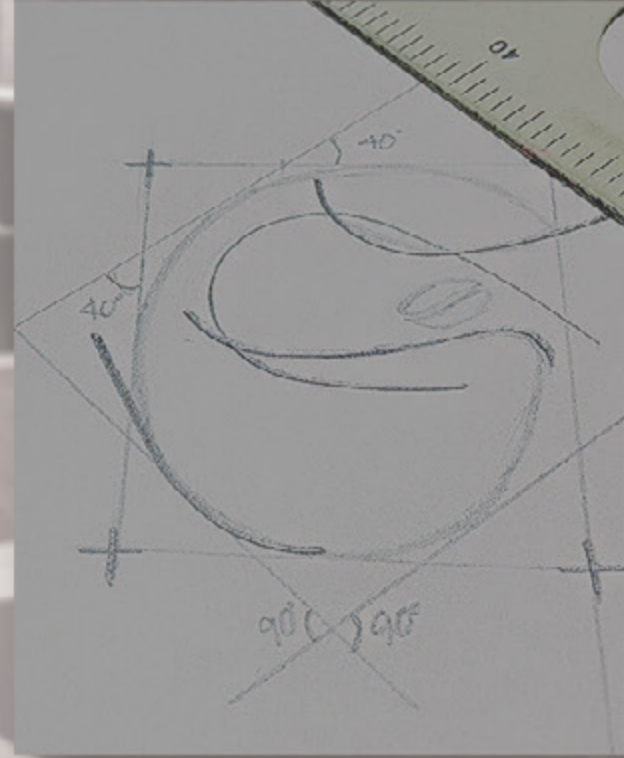

SIGNATURE



COFFINE GURUNARU



COFFINE
GURUNARU



커피 그루 나루

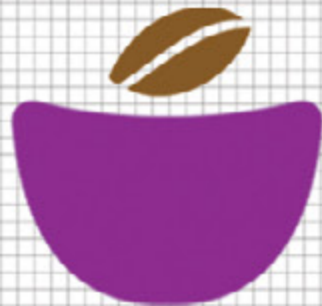

COFFINE
GURUNARU



COFFINE
GURUNARU



커피 그루 나루

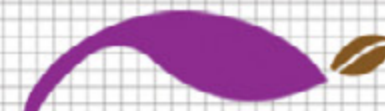

COFFINE GURUNARU



커피 그루 나루

A photograph of a dining area featuring a rustic wooden table and chairs. The background includes a brick wall on the left and a window with a wooden slat blind on the right. A black desk lamp is visible near the window. The word "CALIGRAPHY" is written in white, uppercase letters across the center of the image, with a thin white horizontal line extending from the left edge of the text.

CALIGRAPHY

BRAND

커피
나를
사랑

SLOGAN

언제나 스
연려있는 컴퓨터
커피 그루나루

COFFEE

리스트릭

SLOGAN-2

START WITH
COFFEE
END WITH
WINE

NAME-1



김현

NAME-2



MUN
MYUN



커피핀그루나루 RE-DESIGN



2

WINE LABEL

커피 그루나루의 실제 제품 브랜드를 리디자인한 와인라벨

RED GURU

Cabernet Sauvignon VINO
A premium blend of *THREE VARIETIES*

ITALY
12% Vol
0.375cl.e
MONTELVINI

본 제품은 고객이 직접 Packing 한 와인으로서 개봉하시고 상기 날짜로부터 10일 이내에 음용 하시기 바랍니다.



1

CUP HOLDER

슬로건을 캘리그래피로 컵홀더에 표현했습니다





3

CARD

리디자인 한 로고의 일부를 활용한 명함, 멤버십카드





커피그루나무

서울시 송파구 양재대로 71길 1-20
1-20, Yangjae-daero 71-gil, Songpa-gu, Seoul, Korea
T. 02) 2202-0791 F. 02) 2202-0807
www.coffine.co.kr

4

ENVELOPE

리디자인 한 로고의 일부를 활용한
가로형/세로형 봉투





6

TAG

리디자인 한 로고의 일부를 활용한
철사택



5

VINYL

리디자인 한 로고의 일부를 활용한
여러가지 비닐백





8

TAPE

커피그루나루 브랜드 네임이 새겨진 테이프



언제나
영려있는
커피그루나루

1

PAPER BAGS

리디자인 한 로고와 캘리그래피를 활용한
종이 쇼핑백



TEA BAG PACKAGE

메인 컨셉에 맞는 패턴과 리 디자인 한 로고를 활용 해 티백 커피 패키지를 만들어 보았습니다.



SPRAY DRIED COFFEE PACKAGE

커피 농장과 농부를 연상 시키는 귀여운 캐릭터가 담긴 일러스트로 디자인 된 가루 커피 패키지 제품

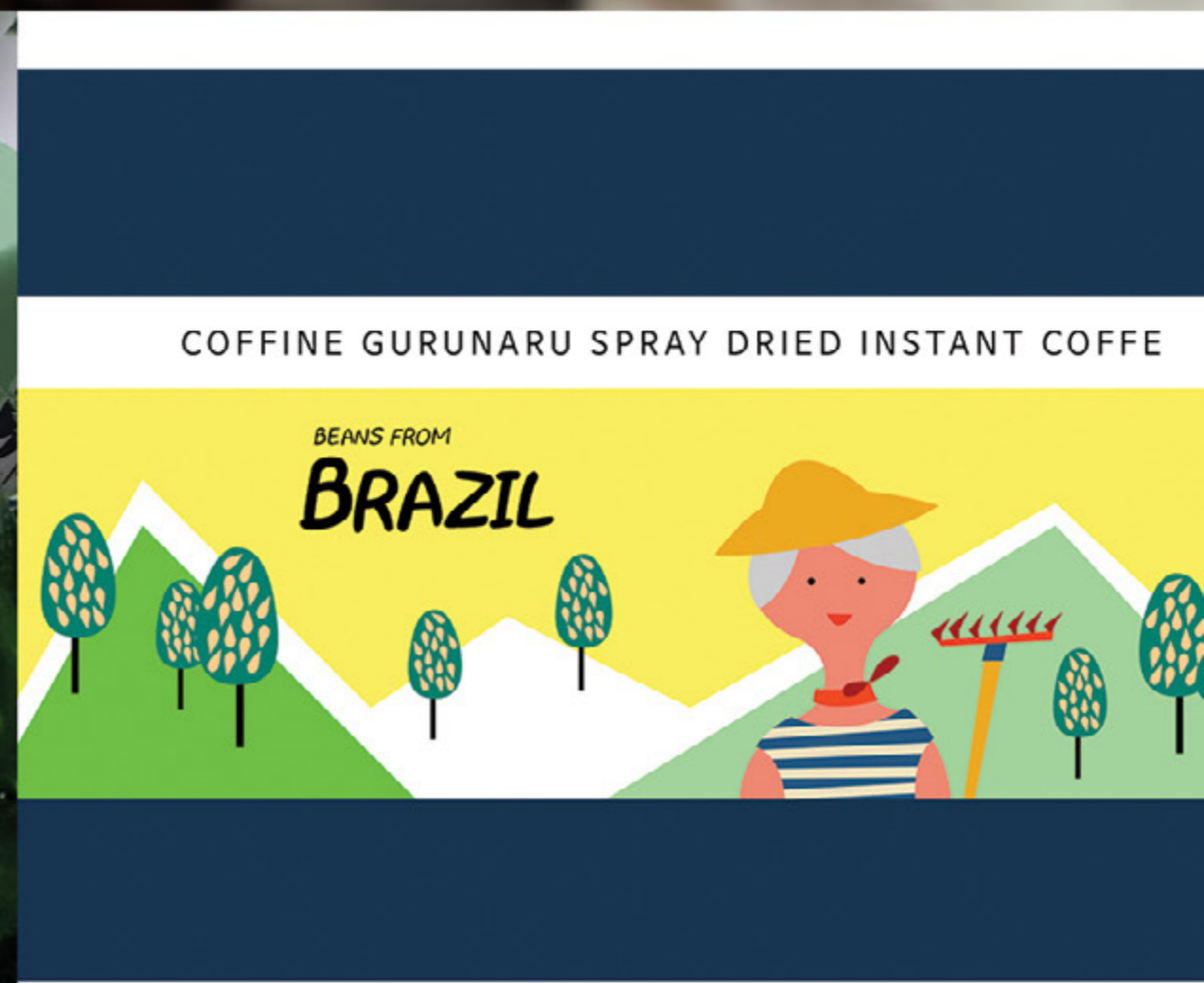

COFFEE BEANS PACKAGE

커피콩이 담긴 3가지 종류의 디자인 패키지
기존에 커피핀 그루나루가 판매하고 있는 스틱커피 패키지



MEMBERSHIP PACKAGE

멤버십 카드와 소개 리플릿이 정리 된 패키지

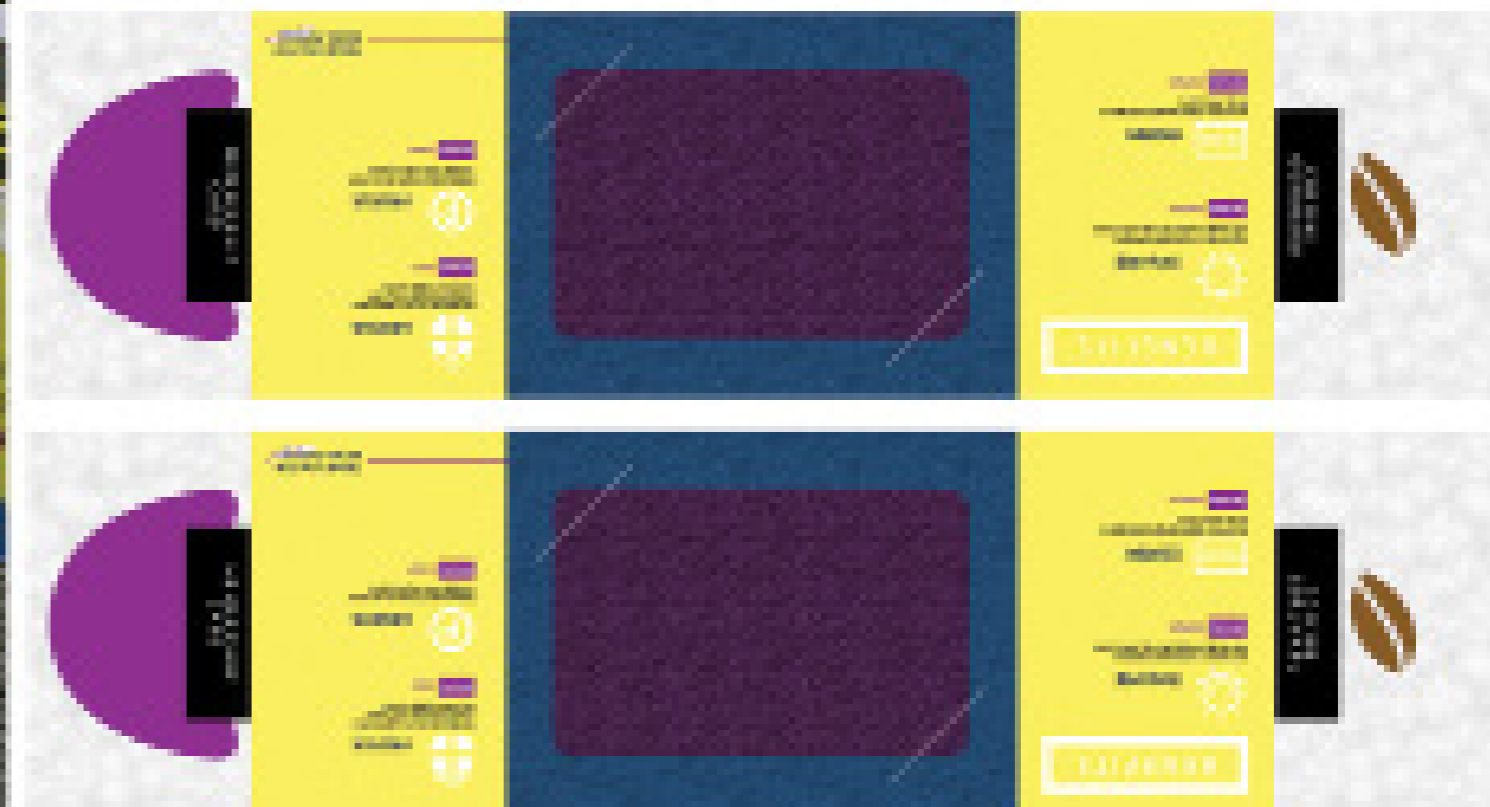

EXTERIOR DESIGN

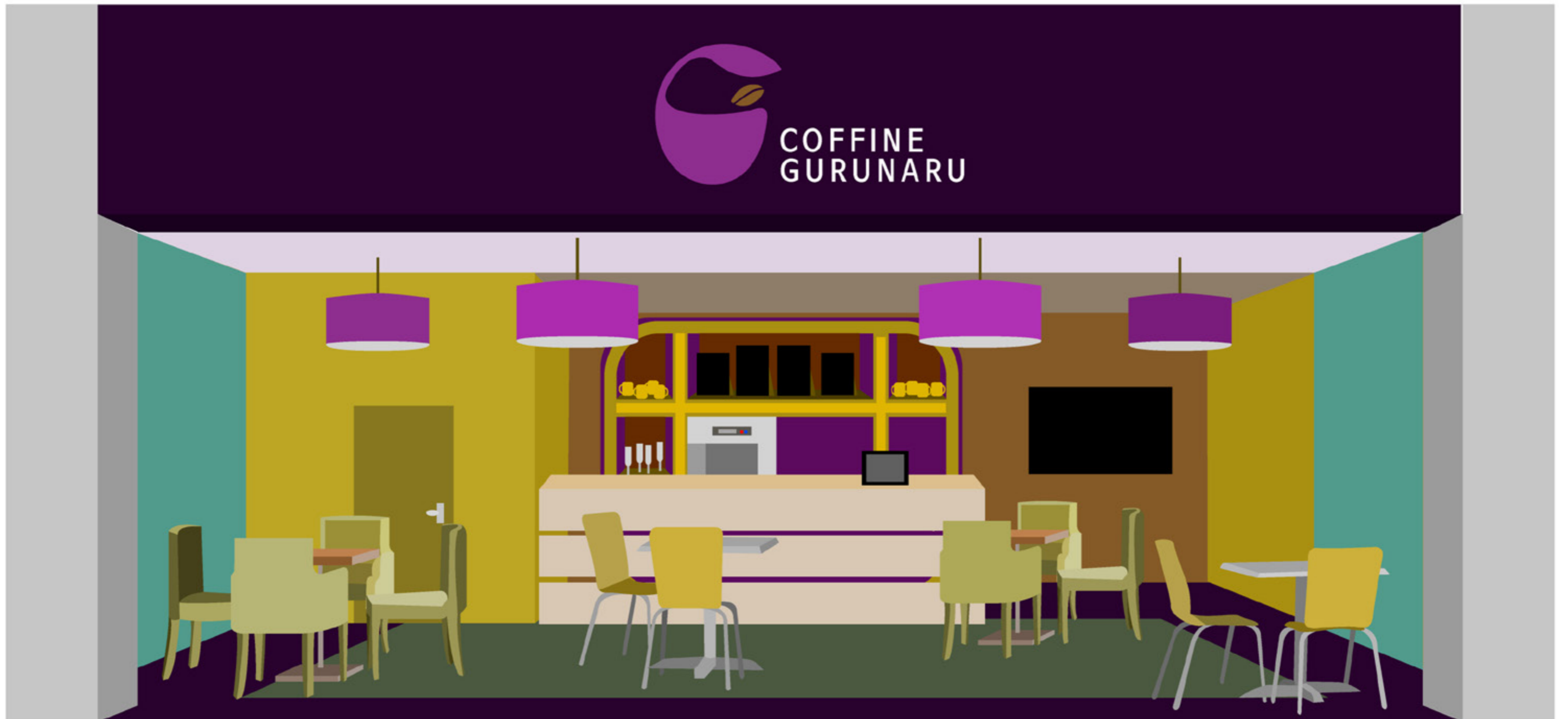

UNIFORM DESIGN



A photograph of a dining table with a dark metal frame and a wooden top, set in a room. The table is the central focus, with a white bed and a wooden floor visible in the background. The text "LEAFLET & CATALOGUE" is overlaid in the center of the image.

LEAFLET & CATALOGUE

MENU LEAFLET



01 ESPRESSO COFFEE

이메리카노 AMERICANO
진한 에스프레소와 풍미 풍부한 부드러운 밀크를 즐길 수 있는 커피

카페라떼 CAFE LATTE
에스프레소와 고소한 우유가 어우러져 부드럽게 즐기는 커피

카라멜 마끼아토 CARAMEL MACCHIATO
카라멜과 스팀 밀크를 진한 에스프레소와 함께 즐기는 부드러운 달콤함 1석 2조의 커피

그린 민트 모카 GREEN MINT MOCHA
민트향이 어우러진 초콜릿 커피

화이트 드림 모카 WHITE DREAM MOCHA
화이트초콜릿 소스에 우유가 첨가된 진한 향의 모카 커피

베이비크림 초콜릿 BABY CREAM CHOCOLATE
아이들에게도 좋은 유기는 초콜릿과 우유를 소량 넣고와 강한 시린 기본 초콜릿 음료



COFFINE GUPUNARU
MENU LEAFLET

04 BREAD & DESSERT

CHOCOLAT LAYER MINI CAKE **BESYERI TIRAMISU CAKE**
쇼콜라레이어 미니 케이크 베제르 티라미수 케이크

허니버터 브레드 오리진 HONEY BUTTER BREAD ORIGIN
달콤한 카라멜 소스에 입국한 시나몬 파우더가 어우러져 부드러운 맛과 향이 가득한 브레드

허니버터 브레드 라즈베리 크림 HONEY BUTTER BREAD RASBERRY CREAM
재미있는 라즈베리 크림과 부드러운 연유가 어우러져 맛을 끌어 올리는 브레드

허니버터 브레드 초콜릿 HONEY BUTTER BREAD CHOCOLATE
부드러운 브레드 위에 진하고 달콤한 초콜릿 소스가 입혀진 브레드

WWW.COFFINE.CO.KR

LEAFLET DETAIL

01 ESPRESSO COFFEE

- 아메리카노 AMERICANO**
진한 에스프레소와 물을 혼합해 부드러운 향을 느낄 수 있는 커피
- 카페라떼 CAFE LATTE**
에스프레소와 고소한 우유가 어우러져 부드럽게 즐기는 커피
- 카라멜 마끼아또 CARMEL MACCHIATO**
카라멜과 스타킹 알코올 진한 에스프레소와 함께 즐기는 부드럽고 달콤한 1석 2조의 커피
- 그린 민트 모카 GREEN MINT MOCHA**
민트향이 어우러진 초콜릿 커피
- 화이트 드림 모카 WHITE DREAM MOCHA**
화이트초콜릿 소스에 우유가 걸러진 진한 향의 모카 커피
- 베이비크림 초콜릿 BABY CREAM CHOCOLATE**
아이들이게도 좋은 유기농 초콜릿 파우더를 스팀 밀크와 잘 혼합 시킨 기본 초콜릿 음료



02 BLENDED DRINKING

- 스노우 슈거 와인 RED GURU WINE**
기린그루나루의 대표 와인 아이스키스를 시원하게 즐기는 음료
- 레드 와인 소다 RED WINE SODA**
레드 그루 와인의 맛과 향을 살려 향긋한 후레시 바질로 마무리한 음료
- 글루바인 GLUHWEIN**
자두향이 강한 레드 와인과 달콤한 오렌지와 레몬 맛까지 느낄 수 있는 새콤 달콤한 와인

03 WINE

- 스노우 슈거 와인 RED GURU WINE**
커피그루나루의 대표 와인 아이스키스를 시원하게 즐기는 음료
- 레드 와인 소다 RED WINE SODA**
레드 그루 와인의 맛과 향을 살려 향긋한 후레시 바질로 마무리한 음료
- 글루바인 GLUHWEIN**
자두향이 강한 레드 와인과 달콤한 오렌지와 레몬 맛까지 느낄 수 있는 새콤 달콤한 와인
- 레드그루 와인 RED GURU WINE**
담백하고 씩씩한 레드 와인을 느낄 수 있어 샐러드 또는 치즈를 곁들이면 풍부한 맛이 느껴지는 와인
- 아이스키스 와인 ICE KISS WINE**
온순한 과일향과 꽃향기가 빈틈 없는 달콤함과 어우러지는 와인

CATALOGUE DESIGN



COFFINE GURUNARU
2016 CATALOGUE DESIGNED BY MOON HYEON

CATALOGUE DESIGN



BRAND STORY

커피그루나루는 특별한 서비스를 제공하고 있습니다. 첫째, 세계 여러 나라의 최상 원두만을 수입해 국내 로스팅을 통해보다 신선하게 제공합니다. 또한 전문 교육 아카데미에서 철저한 사견 직원교육을 통해 고객님들께 보다 안정된 서비스를 제공 합니다. 뿐만 아니라 심터를 컨셉으로 건강한 알코올 음료로 심신을 경돈하게 도와드리고 친환경적인 인테리어와 함께 제공 해드립니다.커피와 함께 국내 최초 와인을 결합한 서비스도 같이 판매하며 새로운욕구를 충족 시켜 드립니다.



CATALOGUE DESIGN

 SOCIAL WELFARE
2016 CATALOGUE OUR SOCIAL WELFARE

“ 아프리카 탄자니아 후원

처음엔 낯선 외국인이 신기한 듯 멀찍이 떨어져 쳐다만 보던 아이들이 조금씩 시간이 지나자 하나 둘 모여들더니 어느샌가 먼저 말을 걸고 옷자락과 머리카락을 만지기 시작했습니다.

한동안 아이들과 나무 그늘 밑에 앉아 즐거운 시간을 보내다 보니 문득 언제다시 볼지 모르는 이 아이들에게 무엇이라도 해 주고픈 마음이 들었습니다. 커핀 그루나루는 여러분의 후원으로 탄자니아 봉사활동을 위한 기부금 및 물량지원을 넉넉하게 할 수 있었습니다. 앞으로도 어려운 이웃과 함께 할 수 있는 다양한 사회공헌 활동을 지속적으로 지켜나가는 기업이 될 것을 약속 드리겠습니다.

”



CATALOGUE DESIGN



OUR HISTORY

2016 CATALOGUE OUR HISTORY

SINCE 2007

7

- 2007 08 커핀그루나루 법인 설립
12 석촌 호수점 1호 그랜드 오픈
- 2008 06 이태리 온델비니 와인 국내최초 독점 공급 계약
- 2009 10 본사 사옥 완공 이전
12 대학로점 외 직영점 20호 오픈, 가맹사업 시작
- 2010 07 여성 소비자가 선정한 품질만족 대상 수상
08 커핀 그루나루 교육 아카데미 설립
- 11 백석문화대학 회 산학협력 체결
- 12 벤처, 이노비즈 기업 인증 획득
- 2011 03 SBS 드라마 "49"일 PPL 광고
김태선, 사랑의 열매 협약식
- 06 커핀그루나루 TV CF 제작
- 10 MBC 일일 드라마 "불굴의 며느리" PPL 광고
TVN 드라마 "꽃미남 라면가게" PPL 광고
바카디 코리아 및 J&B 함께 칵테일 음료 개발 출시
- 2012 02 커핀그루나루 120 개점 오픈 (직영 30개, 가맹 80개)
- 05 중국 북경 프랜차이즈 박람회 참가
비주얼 웹 갤러리 오픈
- 12 대한민국 지식경영인 대상 수상



CALENDAR DESIGN



CALENDAR DESIGN



CALENDAR DESIGN

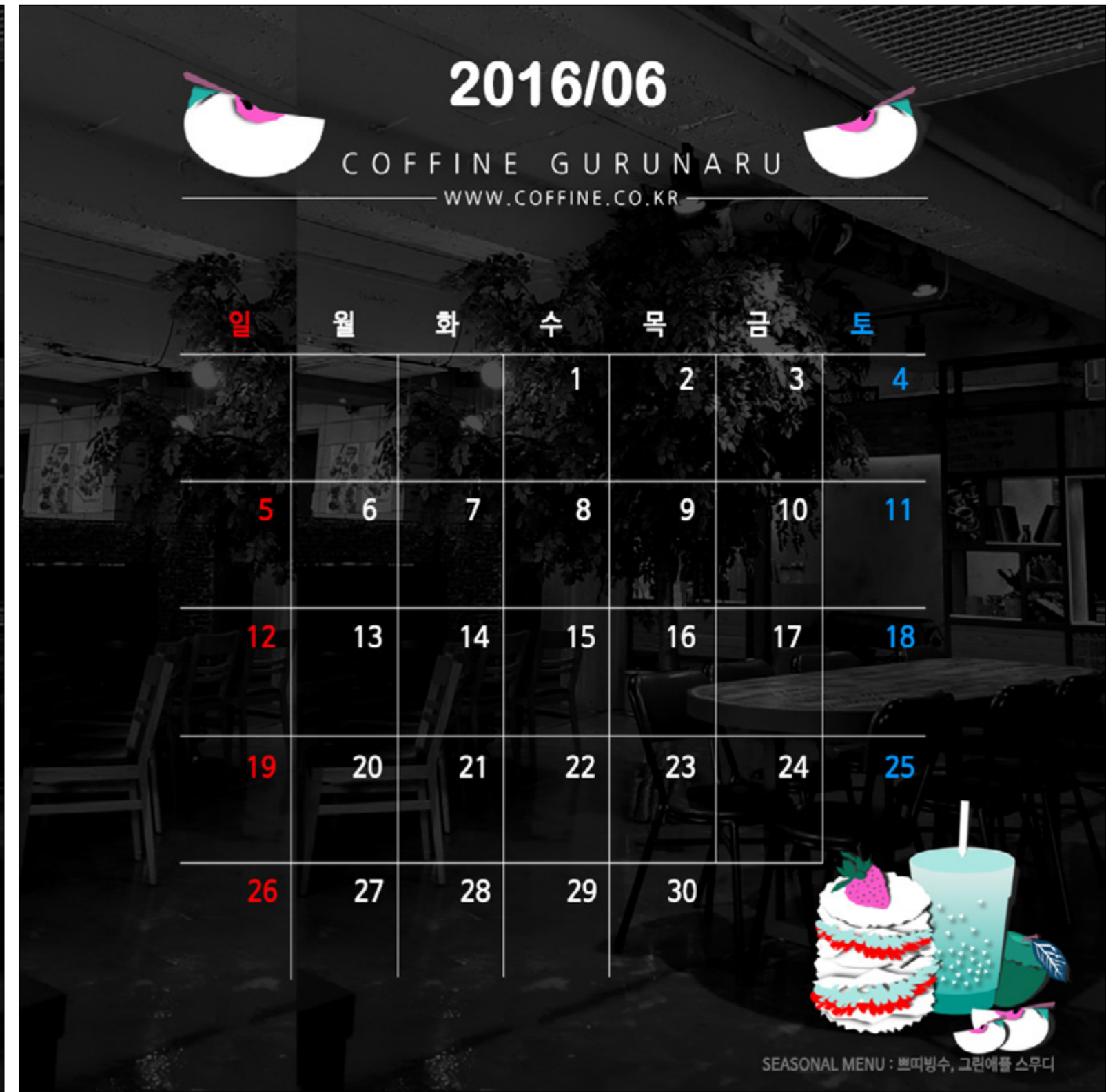

HOMEPAGE DESIGN

ADVERT

최신기사

2015년 11월 15일
UNICEF 기부 인증서 수여식

2015년 11월 15일
UNICEF 기부 인증서 수여식

문의 사항이 있으신가요? 바로 전화주세요 070-123-4567

We are doing best for your comfort

커피 그루의 아카데미 문의

나와 가까운 매장 검색



HOME ABOUT MENU FRANCHISE SOCIAL WELFARE Q&A ADVERTISEMENT



WELCOME TO OUR COFFINE GURUNARU

이런이름을 제공하는 환경이 친한 커피 나쁜한 오후 배고픔을 달래주는 통성된 브레드와 차한잔, 다채로운 먹거리와 고객님의 삶에 맛과 여유를 드리는 공간입니다.



최상급 원두로 만들어진 신선한 커피

COFFEE story >



차별화 된 고급 와인 서비스

WINE story >



친환경적 인테리어로 꾸며진 실터

NARUTU story >

COFFINE GURUNARU MENU

ESPRESSO BUNDED TEA BREAD & DESSERT



가맹점과 직영점 정보를 알려드립니다

STORE

커피 그루나루는 2007년에 오픈한 이후 현재까지 총 200여개의 매장을 보유 하고 있으며 커피 그루나루에서만 느낄 수 있는 최상의 커피 품질과 새로운 방식의 COFF SYSTEM 도입하여 최첨단의 운영 효과를 입증하고 있습니다.

특히, 본사와 매장간의 수직적인 관계가 아닌 서로에게 도움이 되는 WIN-WIN 관리 시스템은 다양한 커뮤니케이션을 가능케 합니다.

앞으로도 커피 그루나루는 보다 체계적인 관리로 매장마다 필요한 정보를 공유 하여 영동한 위치에서 홍보 마케팅을 지원 드릴 것을 약속 합니다.

FRANCHISE.

커피 그루나루는 여러분의 장엄을 도와드리고 있습니다.

문의하기

가맹점정보

1:1 상담 예약지 날거기

LOCATION

구주소 ▶ 경기도 평택시 비전2동 신세계 타운 아파트 1-23

신주소 ▶ 경기도 평택시 평택로 1-234

CONTACT

OPEN AM 08:00 - PM 24:00

TEL 031 - 123 - 5678

문의 사항이 있으신가요? 바로 전화주세요 **070-123-4567**

We are doing best for your comfort

하상 고객님들께 안정된 서비스, 안정된 맛, 그리고 최고 품질을 제공하기 위하여 노력하며 신념을 지켜 나가겠습니다.

전문교육 아카데미에서 철저한 사전 교육을 통해 고객님들께 보다 안정된 서비스를 제공합니다. 커핀 그루너는 1호점 식음료수요를 기점으로 3년이란 짧은 기간 동안 고객님들의 사랑에 힘입어 약 100여개의 매장을 전국에 오픈 하였습니다. 앞으로도 기대에 충족하는 기업이 되기 위하여 최선을 다해 고객 목소리에 귀기울이고 빠르게 대처하는 자세를 유지해 나가겠습니다.

▶ 커핀 그루터 아카데미 문의
커핀 그루너는 전문 바리스타를 양성 하고 일반 시민들에게도 오픈된 시설을 제공 하는 전문 아카데미를 운영 하고 있습니다.

▶ 나와 가까운 매장 검색 해보기
내가 위치하고 있는 지역을 설정해 가까운 매장을 알아 봅니다.

[MORE](#)

ESPRESSO



AMERICANO



CAFE LATTE



YOGUR MOCHA



CAFE MOCHA



ESPRESSO



CARAMEL MACCHIATO



REAL AMERICANO

커핀그루나루는 다양한 사회공헌 활동으로 이윤을 창출하고 있습니다. 유니세프, NGO 단체, 기업, 정부, 시민단체, 지역사회 등으로도 지속적인 공헌 활동을 하고 있습니다.

아프리카 탄자니아 후원
여러분의 후원으로 탄자니아 봉사활동을 위한 기부금 및 출장지원을 넉넉하게 할 수 있었습니다.



탄자니아 사회의모금함 일일카페 세계선민회



지면광고 / 2015 7월 15일
UNICEF 기부 인증 팔찌 판매인
사회 공헌을 위한 후원회 회원으로 매달 1000원 기부 인증 팔찌를 구매하여 기부 인증을 받으실 수 있습니다. 지면 광고를 통해 인증 팔찌를 구매합니다.

지면광고 / 2014 5월 11일
멤버십 카드 홍보 할인 이벤트
커핀그루나루 친화 멤버십 카드를 홍보 합니다.

SEARCH

MORE INFORMATION

TVCF / 2013 3월 3일
커핀그루나루 액체 커피 출시기념

커핀그루나루 액체커피를 판매할 수 있는 드립 커피 대신 간편하게 마실수 있는 액체 커피 출시를 알리는 TVCF 입니다.
세정된 원두와 온수만을 혼합 시키는 간편 디자인으로 혼란을 줄여줍니다.



지면광고 모인사



LEAFLET DETAIL

- ILLUSTRATION
- 3D & COLLAGE

ILLUSTRATION

일러스트 프로그램을 이용하여 제작 해 본 다양한 모습 입니다.

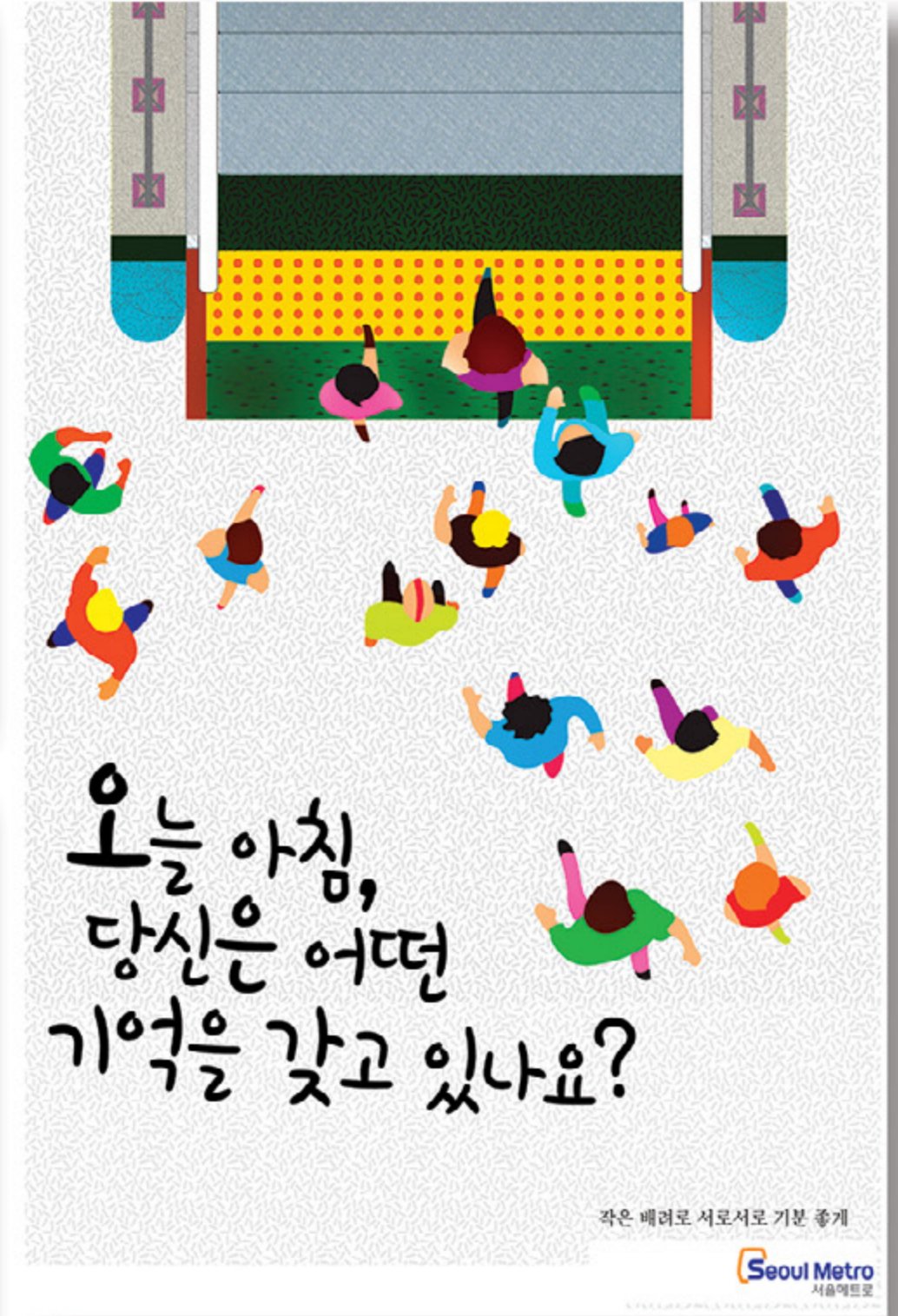

작은 배려로 서로서로 기분 좋게

Seoul Metro
서울메트로

ILLUSTRATION

일러스트 프로그램을 이용하여 제작 해 본 다양한 모습 입니다.



BOOK COVER

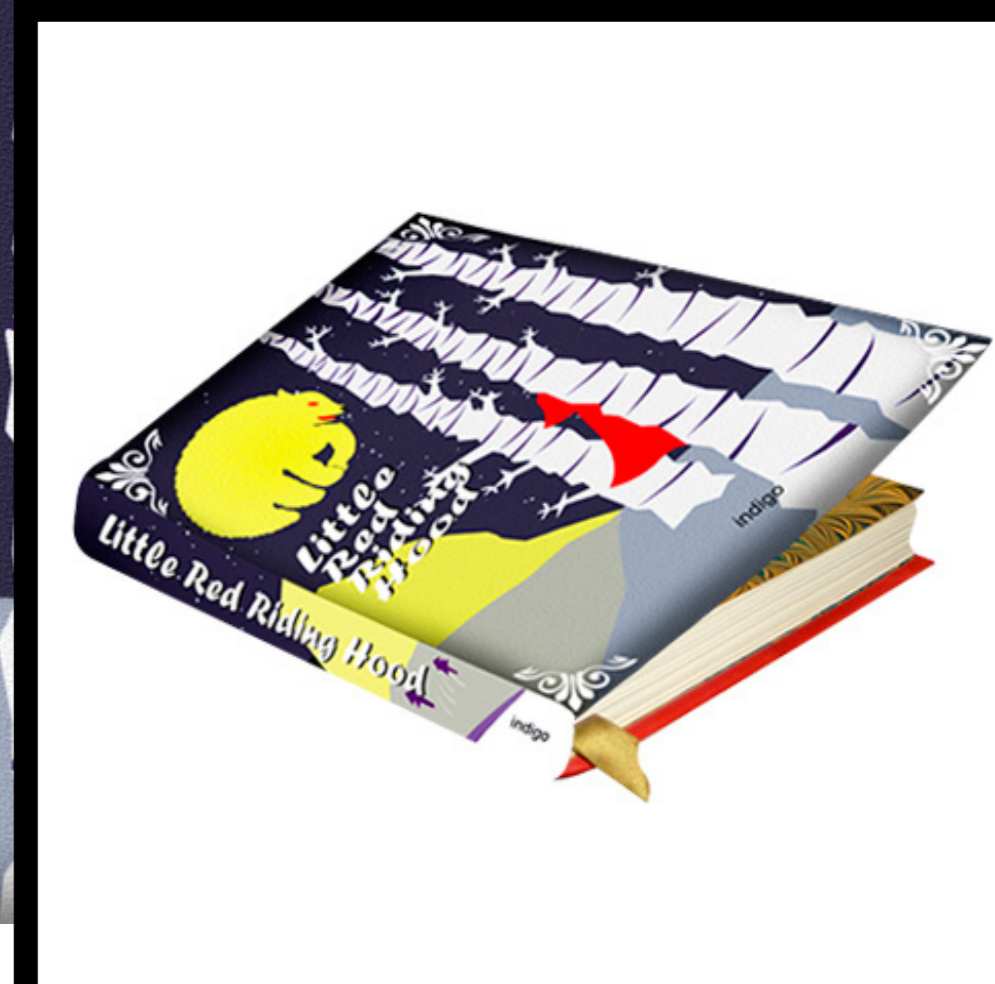

CALIGRAPHY

악마는 프라다를 입는다



3D & COLLAGE



A wooden chair with a dark frame and a light-colored seat, set against a background of a wooden floor and a white fabric.

THANK YOU